

Super Mixer SMX 800 TURBO

Ref MX001T

Bezeichnung	Ref
UNTERES ALUGEHÄUSE AM MOTOR	0427H
KOHLLEN (PAAR)	0529H
LAGER	0601I
LAGER MOTOR	0602
ACHSE DES AUSGANGWELLE	0807H
WANDHALTERUNG	0862
KNICKSCHUTZ FÜR KABEL 220-240V	0950
KUGELLAGERRING	119950
KUGELLAGERRING	119964
WELLE	45121H
KUPPLUNGSTEIL WELLE	45122
KUPPLUNGSTEIL AM MOTOR	45123
LÜFTERGEHÄUSE PLASTIK	45125H
ZUGSTANGEN (4)	45138H
SCHRAUBEN FÜR VERBINDUNGSBOLZEN (4)	45139
KOMPLETT MOTOR 220-240 V	45202H
KOMPLETT MOTOR 110-120 V	45202H.1
KOMPRESSIONSSCHEIBEN (4)	45230
DECKEL OBEN	45503
ABDECKUNG (1 PAAR)	45610H
STEUERUNG 220-240V	45620
STEUERUNG 110-120 V	45620.1
LÜFTERRAD	45633
SCHRAUBENSET STEUERUNG	45706.1
DECKEL SCHALTERBOX	45706.T
UNTERTEIL SCHALTERBOX	45707.T
SCHALTERABDECKUNG	45708
GRIFF, HALTERUNG, TYPENSCHILD, ABDECKUNG	45709H
GESCHWINDIGKEIT 1 SCHITZKAPPE	45710.1
GESCHWINDIGKEIT 2 SCHITZKAPPE	45710.2
STEUERKASTEN KOMPLETT MIT STEUERUNG 220-240V	45712.T
STEUERKASTEN KOMPLETT MIT STEUERUNG 110-120V	45712.T.1
UNTERE MOTORGEHÄUSEABDECKUNG	45831H
KABEL 220-240V	9011.1
VERBINDUNGSNABE (FÜR MOTOR)	9028
KABEL 110-120V	9040.1

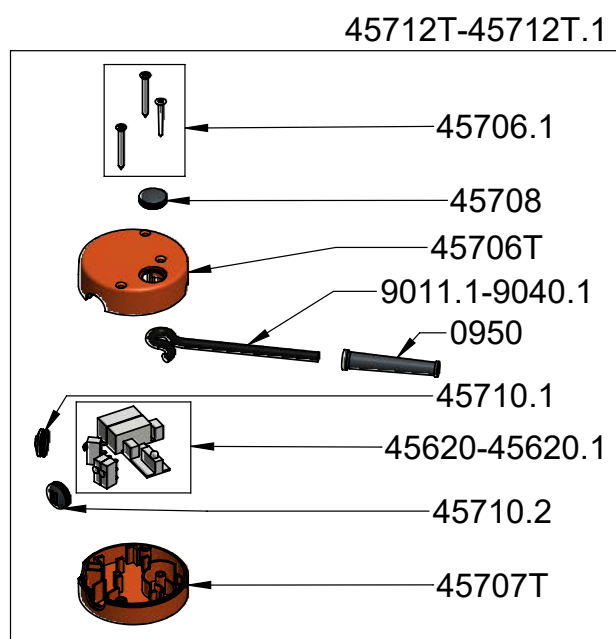
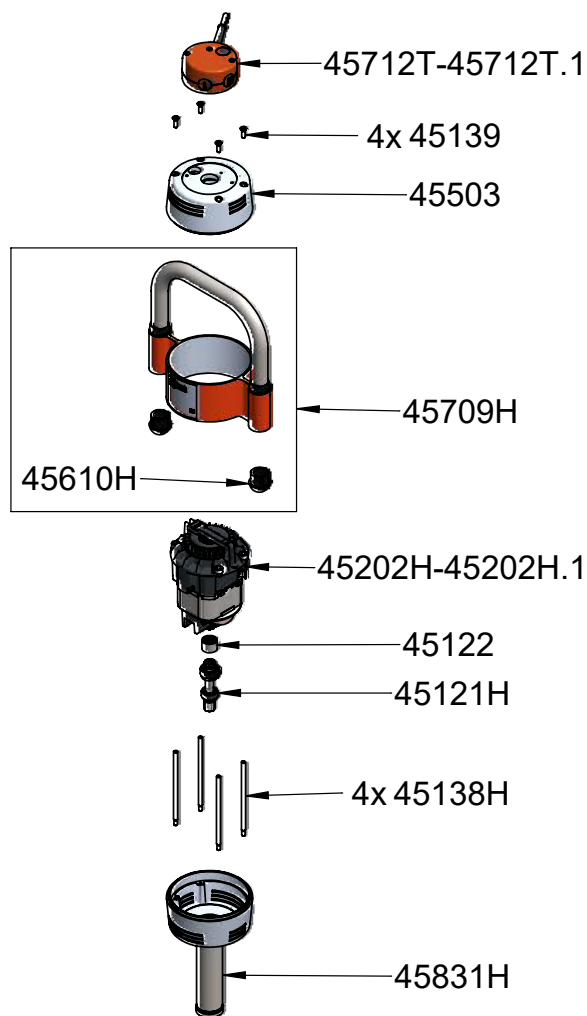
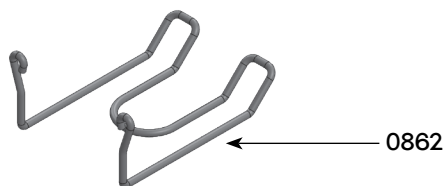

Wichtig: bitte geben Sie bei Ersatzteilbestellungen den Typ und Seriennummer des Gerätes an.

Super Mixer SMX 800 TURBO

Mixstab SMX 800 TURBO - Ref AC076T
(Fuß komple)

45121H

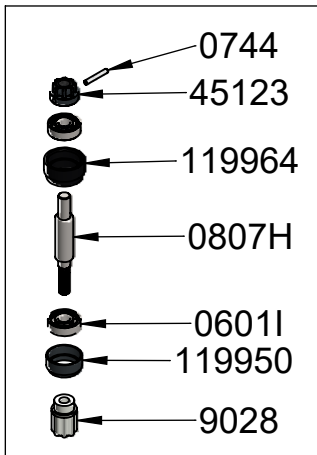

Bezeichnung

Ref

LAGER	0601I
DICHTRING	0603
DICHTUNGSRING	0607
DICHTUNG	0610PD
DICHTUNG	0641
KUGELLAGERRING	119950
DICHTUNG MIT KOMPLETT LAGER	45130H
MESSER MIT SCHRAUBE	45161
WELLE MIT KUPPLUNG	45324
FÜHRUNGSROHR	45325
VERBINDUNGSNABE (FÜR MOTOR)	9028
KUPPLUNGSKASTEN MIT STIFT	9051H

45202H-45202H.1

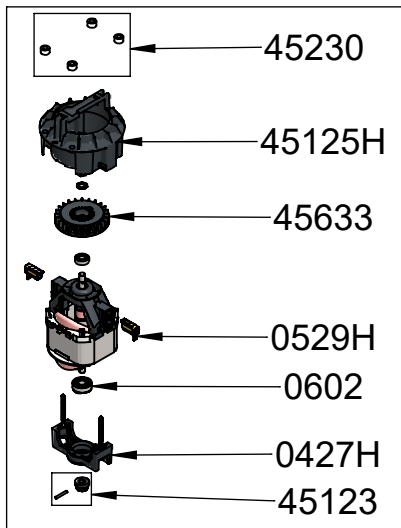

45325

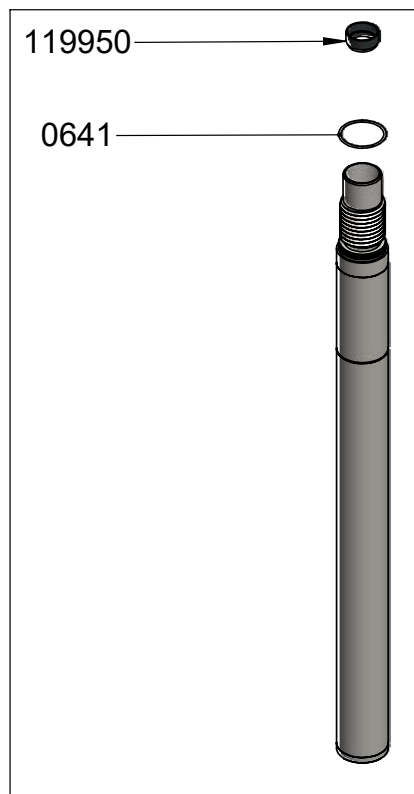

45324

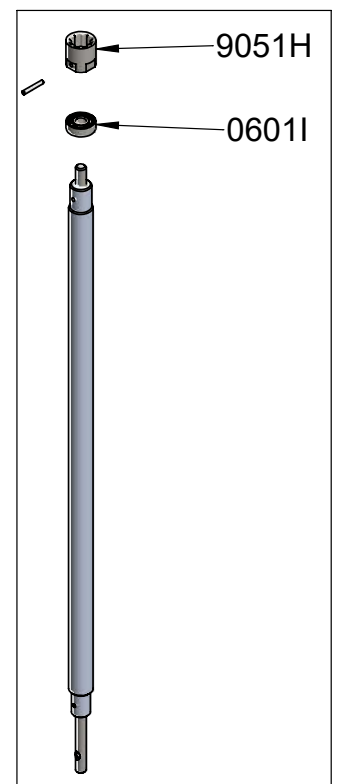

45130H

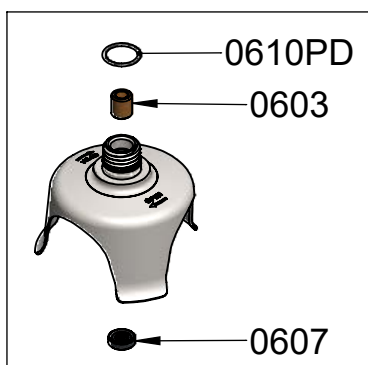

45130H



45161



Wichtig: bitte geben Sie bei Ersatzteilbestellungen den Typ und Seriennummer des Gerätes an.