

Handleiding E-Panel elektrische radiator

- Lees de installatie goed voorafgaand
- Installatie dient door een erkende installateur gedaan te worden
- Gooi de verpakking op de juiste manier weg

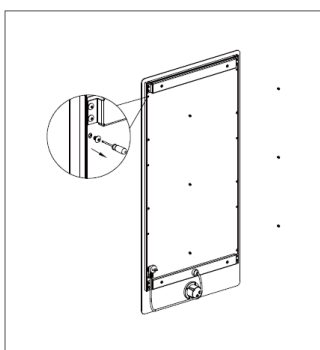

1. Verwijder de schroeven op de plaats van de ophangstang aan de achterkant van het product.

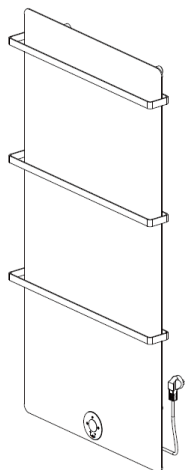
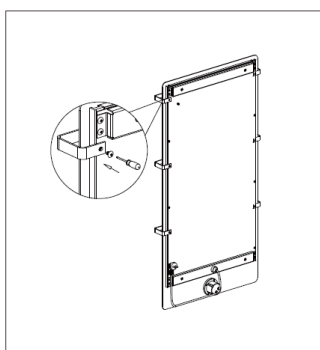

2. Bevestig de schroeven op de positie van het handdoekenrek ophangstang met M5*12 schroeven.

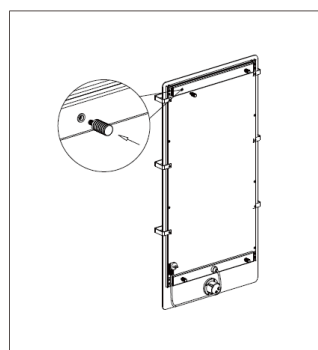

3. Plaats de kern van de hanger in het kontgedeelte van het product.

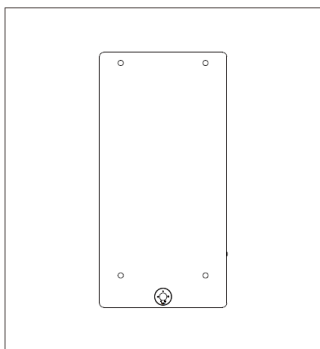

4. Markeer de installatieplaats van de muur waar het product moet worden geplaatst.

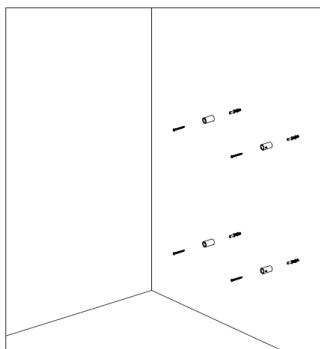

5. Boor gaten in de expansiebuis op de gemarkeerde plaatsen posities en installeer vervolgens de montagevoet.

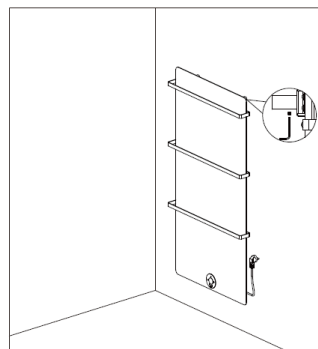

6. Plaats het kernlichaam van de producthanger in de basis van de hanger, en gebruik de hexadecimale plaat om te bevestigen de schroef, dat wil zeggen, de installatie is voltooid.

Uitleg:

1. Basis instructies:

A) Power specificatie: AC 230V / 50HZ

B) Temperatuur bereik: 0 - 55°C

C) Temperatuur bereik instellen: 30 - 70°C

D) Tijdmodus: 24 uur

E) Weekmodus: Digitaal display 1 - 7

F) Timing modus: De timer is regelbaar. Deze kan ingesteld worden in stappen van 30 minuten

G) Systeemmodus: Vrij, schema, constante temperatuur, timer

2. Display:

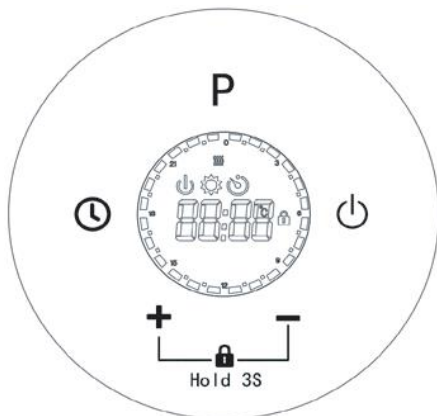



3. Uitleg over de knoppen op de thermostaat:

3.1 Stand by knop: Druk op de knop  om te wisselen tussen de stand by modus en de temperatuurregeling modus.

3.2 Timer modus: Druk op de knop  om te wisselen tussen de temperatuurregeling modus en timer modus.

3.3 Wekelijkse schema modus: Druk op de knop  om in de wekelijkse timer modus te komen.

3.4 Plus en min knop: De knop  is om toe te voegen. De knop  is om eraf te halen.

4. Uitleg over de iconen op het display:

4.1 Standby modus: Het volgende icoon is zichtbaar 

4.2 Temperatuurregeling modus: De temperatuur is in te stellen tussen 30°C en 70°C.

Het volgende icoon is zichtbaar 

4.3 Timer modus: Het volgende icoon is zichtbaar 

4.4 Wekelijkse schema modus: Vaste verwarmingsperiodes met instelbare temperatuur. Getoond zoals onderstaand:



P1



P2



P3

4.5 Verwarmingsstatus: Het volgende icoon is zichtbaar 

4.6 Kinderslot: In de vergrendelingsmodus zijn alle functies vergrendeld. Het volgende icoon is zichtbaar 



4.7 Tijd en temperatuur display: Het tijddisplay laat het volgende zien: 



De temperatuurdisplay laat het volgende zien: 

4.8 24 uur periode aanduiding: 24 iconen geven de 24 uur in een dag aan. Ieder uur wordt getoond in het volgende icoon 

5.

5.1 Zelftest bij inschakelen: Wanneer hij wordt ingeschakeld, gaat hij automatisch naar de zelfteststatus, inclusief Er1/Er2 en alle knoppen in 3 lichten op. Nadat de zelftest (1s) is geweest, zal het automatisch naar de stand-by modus (piep eenmaal 0.5s); Als er een fout wordt gevonden tijdens de zelftest, behandel deze dan dienovereenkomstig.

5.2 Stand-by modus: In de standaard stand-by modus  worden alleen het stand-by pictogram en de systeem tijd weergegeven. Indien niet geactiveerd, worden alleen het standby-pictogram en de systeemtijd weergegeven  maar  knipperen niet. Zowel het LCD-scherm als de achtergrondverlichting zijn verlicht.



5.2.1 Modusomschakeling: In de stand-by modus zijn alleen de knoppen  en **P** werkzaam en kan er van modus worden gewisseld. **+**, **—** en  kunnen niet worden gebruikt.

5.2.2 Icoon display: In stand-by modus wordt het volgende display getoond:



5.3 De systeemtijd instellen: Houd in de stand-by modus de timingtoets  2-3s ingedrukt om naar de systeeminstelling te gaan en de systeemtijd in te stellen en te wijzigen.

5.3.1 Uurinstelling: Na het invoeren van de systeemtijdinstelling knippert het uurscijfer  (eenmaal uit bij 0,5s), druk kort op **+** of **—** verhoog of verlaag de "uur" tijdsyclus, en het instelbereik is 0-23h; Druk lang op **+** of **—** 1s voor versnelling.

5.3.2 Minuutinstelling: Druk kort op  om door te gaan naar de minuutinstelling of na 5s zonder bediening wordt er ook doorgedaan naar de minuutinstelling. Het minuutcijfer knippert  (eenmaal uit bij 0,5s). Druk kort op **+** of **—** verhoog of verlaag de "minuut" tijd in een cyclus, en het instelbereik is 0-59min; lang indrukken heeft ook een versnellingsfunctie.

Nadat de minuten zijn ingesteld, is er geen toetsbediening binnen 5s of kort indrukken  om de tijdinstelling te verlaten. De minuten stoppen met knipperen en de timer wordt automatisch geactiveerd.



Nadat de instellingen zijn voltooid, geeft het display telkens de huidige systeemtijd weer. Controleer de status van het activeringsteken wanneer de stroom wordt hersteld na een stroomstoring. Als het activeringsmerk geldig is, wordt de tijd automatisch opgeslagen voor de stroomstoring weergegeven en wordt de tijd automatisch geactiveerd. Anders wordt de timer nog steeds weergegeven  en niet geactiveerd.

5.4 Modus voor temperatuurregeling : De standaard temperatuur is 30°C, en het temperatuur aanpassingsbereik is 30°C tot 70°C.





5.4.1 Temperatuur aanpassingsmethode: In de temperatuur aanpassingsmodus, druk **+** of **—** stel de gewenste temperatuur in, stapinstelling telkens 1°C; druk lang op **+** of **—** 1s voor versnelling. Na het instellen van de temperatuur kan de verwarming direct worden geactiveerd zonder toetsbediening binnen 2s (piep tweemaal gedurende 1s). De verwarmingstemperatuur ingesteld in de thermostaat modus is opgeslagen (inclusief het geheugen van stroomuitval), en de verwarmingstemperatuur ingesteld in andere modus wordt ook geregeld volgens de verwarmingstemperatuur ingesteld in de thermostaatmodus.

5.4.2 Pictogramweergave: Tijdens het verwarmingsproces knippert het verwarmingspictogram  1s eenmaal en stopt met knipperen wanneer de temperatuur de ingestelde temperatuur bereikt. temperatuur is bijvoorbeeld 70 , zoals weergegeven in de figuur



5.4.3 Modusomschakeling: Druk in de stand-bystand op de toets  om de temperatuur aanpassingsmodus; in de stand-by modus, druk op de knop  om de temperatuurinstelmodus te verlaten en terug te keren naar de standby-modus; In de getimede modus en wekelijkse getimede modus, drukt u op de toets  om naar de temperatuurinstelmodus te gaan.

5.5 Timing Mode : Het instelbereik van de timing is 1 tot 24 uur. De standaard starttijd voor elke keer dat u de timingsmodus opent is 2 uur. De verwarmingstemperatuur in deze modus is dezelfde als die in de thermostaatmodus. De verwarmingstemperatuur kan niet direct aangepast worden in de tijdmodus. Als de temperatuur moet worden gewijzigd, schakelt u over naar de thermostaatmodus.

5.5.1 Timingafstellingsmethode: In de timingmodus kunt u de knop  of  de timingtijd selecteren tussen 1H en 24H. Telkens wanneer u op een toets drukt  of  , gaat de timingtijd met 0,5H vooruit. In 2s zonder enige toetsbediening, start de lopende timer aftelverwarming.

5.5.2 Pictogramweergave: Tijdens het verwarmingsproces knippert het verwarmingspictogram  1s eenmaal en stopt met knipperen wanneer de temperatuur de ingestelde temperatuur bereikt; Bijvoorbeeld, de verwarming is bijvoorbeeld getimed voor 2 uur, zoals weergegeven in de figuur.



5.5.3 Modusomschakeling: In de timermodus neemt de op het scherm weergegeven timertijd elk uur met 1 af. elk uur met 1. Als de tijd terugkeert naar 0, keert u terug naar de standby-modus. In de timingsmodus, kunt u op elk moment de temperatuurinstelmodus openen door op de toets  te drukken;

Na het wijzigen van de temperatuur in de thermostaatmodus, drukt u op de knop  om de timermodus af te sluiten. Hoe u de timingsmodus ook verlaat, de vooraf ingestelde timingtijd wordt niet onthouden. U moet de timingtijd opnieuw instellen wanneer u de timingmodus opnieuw opent.

5.6 Wekelijkse Timing Mode: Het systeem biedt drie vaste P-modus (P1, P2 en P3). Elke modus verdeelt een dag per uur en stelt een vaste verwarmingsperiode binnen 24 uur in. Gebruikers kunnen de juiste P-stand selecteren op basis van hun behoeften. De temperatuur in de verwarmingsperiode is de temperatuur die is ingesteld door de temperatuur aanpassingsmodus, die op elk moment tijdens de werking kan worden aangepast.

4.6.1 Wekelijks programma controle timing volgorde: Er zijn drie soorten ingebouwde controle tijdschema's in de regelmodule, namelijk P1 (thuis type), P2 (type van 9.00 tot 5.00 uur) en P3 (vroeg opstaan en vroeg slapen type).

P1	1	2	3	4	5	6	7	8	9	10	11	12	13	14	15	16	17	18	19	20	21	22	23	24
P2	1	2	3	4	5	6	7	8	9	10	11	12	13	14	15	16	17	18	19	20	21	22	23	24
P3	1	2	3	4	5	6	7	8	9	10	11	12	13	14	15	16	17	18	19	20	21	22	23	24

4.6.2 Bediening van het weekprogramma: Druk op de knop **P** om naar de weekprogrammamodus te gaan in stand-by modus of druk op de knop **P** om naar de weekprogrammamodus te gaan in thermostaat modus. Selecteer de reeks P1→P2→P3→standby modus, en begin te draaien zonder enige toetsbediening binnen 3s. De bedrijfstemperatuur kan worden ingesteld door kort op **+** of **-** toetskeuze voor 30°C-70°C.

4.6.3 Pictogrammenweergave:



P1



P2



P3

5. Kindervergrendelingsfunctie : De bedieningstoets kan worden vergrendeld om te voorkomen dat per ongeluk de toets aan te raken om de modus en de toestand van de huidige instelling te wijzigen.

5.1 Opstartmethode: Houd de toets **+** en **-** ingedrukt en gedurende 3 seconden op tegelijkertijd binnen 1s om de toetsvergrendeling in te schakelen. De kortdurende bedieningsfunctie van alle toetsen is vergrendeld, terwijl bij lang indrukken alleen de toetsontgrendeling behouden blijft. Tijdens de toetsvergrendeling, wanneer alle ongeldige toetsbewerkingen zijn uitgevoerd, wordt het toetsvergrendelingspictogram op het LCD-scherm tweemaal gedurende 0,5 seconden uitgeschakeld. Het statuspictogram wordt getoond in de figuur

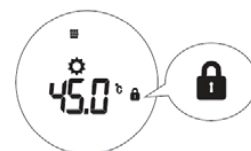

5.2 Ontgrendeling: Nadat u de toets hebt ingedrukt **+** en **—** gedurende 3 seconden, wordt de vergrendelingstoets losgelaten en verdwijnt het vergrendelingspictogram van het scherm.

Beschrijving Uitzonderingscode

Symptoom	Scheruweergave
Abnormale temperatuur oververhitting	Display Er1 (zoemer geeft continu BiBi alarmgeluid met frequentie van 0,5s)
Temperatuursensor storing	Display Er2 (zoemer geeft continu BiBi alarmgeluid met frequentie van 0,5s). frequentie van 0.5s)